

Prestige

Wössner-Extra-Plus: Truhe mit Gasdruckfeder

- Buche natur
- Buche honig
- Buche ahornfarbig

- Gegen Aufpreis:
 - Sonderbeitzöne und
 - Sonderfarben siehe Seite 127
- Materialverwendung siehe Seite 130

Die Zentimeterbank

- PRESTIGE wird als maßgenaue Zentimeterbank geliefert
- Zum Eckbank-Einheitspreis
- Zum U-Bank Einheitspreis

• Eckbank oder U-Bank

- Die Eckbank preisgleich in den Schenkelmaßen von 110 bis 212 cm.
- Die U-Bank preisgleich in den Maßen
- Außenschenkel: 110 bis 212 cm
- Mittelschenkel: 190 bis 275 cm
- Die Einheitspreise ändern sich lediglich nach der gewählten Stoffgruppe (über 60 Stoffe zur Auswahl)

Dazu passende Bein-Tische mit fester Platte, zentimetergenau auf die gewünschte Eckbankgröße zugeschnitten, in den Maßvarianten 60 bis 180 cm zu einem festen qm-Preis. Zusätzlich 4-Bein-Auszugstische in 3 Standardmaßen, außerdem Wangentische in 2 Standardmaßen, wahlweise mit fester Platte oder als Auszugstisch. Sondermaße gegen Aufpreis, siehe Seite 128 „Tisch-Sondergrößen“.

Um Ihnen den Verkauf zu erleichtern, haben wir unseren Standard-Tischmaßen die entsprechenden Eckbank-Varianten zugeordnet und mit einer speziellen Artikelnummer versehen.

Eckbänke

- Eckbank mit festem Sitz- und Rückenpolster
- Großraumtruhe in den Schenkeln
- Truhendeckel mit Gasdruck-Feder und Wömatic-TR-Haltetechnik (Truhendeckel wird senkrecht arretiert)
- Eckbank ab Schenkelmaß 213 cm
- 1 zusätzliche Mittelwange (im Sitz und Rücken sichtbar)

Maße cm	Artikel-Nr.
1. Maß immer linker Schenkel	
110 / 110 bis max. 212 / 212	383110

Buche	EUR / Stoffgruppen			Stoffbedarf ohne Rapport in cm	
	ohne Kissen	Weißpolster			
		A	B	C	
natur/honig/ahornfarbig					auf Anfrage

Höhenkürzungen:

Rückenhöhe gesamt: **siehe Seite 129** Sitzhöhe gesamt: **siehe Seite 129**

Eckbänke zu passenden Standard-Tischen

	Maße cm	Artikel-Nr.	Stoffbedarf ohne Rapport in cm	passende Standard Tische Maße cm
	189 / 149	313196	360	122 x 82
	149 / 189	323196	360	122 x 82
	179 / 139	383110	360	112 x 72
	139 / 179	383110	360	112 x 72

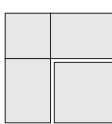
	Maße cm	Artikel-Nr.	Stoffbedarf ohne Rapport in cm	passende Standard Tische Maße cm
	149 / 149	333175	320	82 x 82

Bankmaß

• 67 cm • Tischmaß •

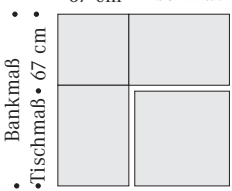

Bankmaß

• Tischmaß • 67 cm •

Berechnungsformel

Tischmaß = Bankmaß - 67 cm

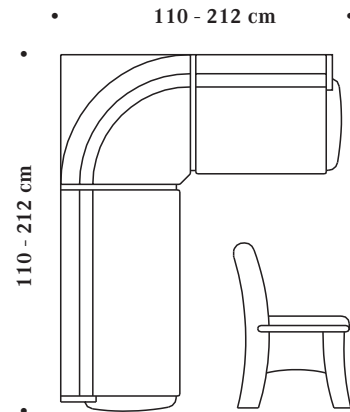

T 62, H 88, SH 49 cm

Schenkel-Längen von 110 - 212 cm frei wählbar.
Wir berechnen für Sie die passende Tischgröße.

Prestige

Wössner-Extra-Plus: Truhe mit Gasdruckfeder

- Buche natur
- Buche honig
- Buche ahornfarbig

- Gegen Aufpreis:
- Sonderbeiztöne und
 - Sonderfarben siehe Seite 127
- Materialverwendung siehe Seite 130

U-Bänke

- U-Bank mit festem Sitz- und Rückenpolster
- Großraum-Truhe in den Schenkeln
- Truhendeckel mit Gasdruck-Feder und Wömatic-TR-Halte-mechanik (Truhendeckel wird senkrecht arretiert)

Außenschenkel von 110 - 212 cm
Mittelschenkel von 190 - 275 cm
frei wählbar.

Wir berechnen für Sie die passende Tischgröße

Maße cm	Artikel-Nr.
1. Maß immer linker Schenkel	
110 / 110 bis max. 190 / 275 212 / 212	483110

Höhenkürzungen:

Buche	EUR / Stoffgruppen			Stoffbedarf ohne Rapport in cm	
	ohne Kissen	Weißpolster			
		A	B	C	
natur/honig/ahornfarbig					auf Anfrage

Rückenhöhe gesamt: **siehe Seite 129** Sitzhöhe gesamt: **siehe Seite 129**

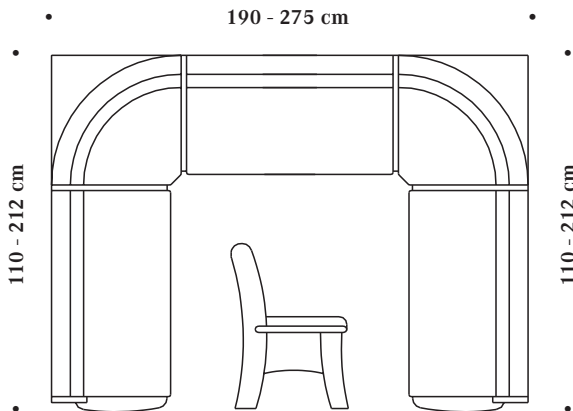

T 62, H 88, SH 49 cm

• Bankmaß (Mitte) •
 • 65 cm • Tischmaß • 65 cm •

• Bankmaß (Außen) •
 • Tischmaß • 67 cm •

Berechnungsformel

Tischmaß =
 Bankmaß (Außen) - 67 cm
 Bankmaß (Mitte) - 130 cm

Gerade Bank

- Gerade Bank mit festem Sitz- und Rückenpolster
- Großraumtruhe mit Gasdruck-Feder und Wömatic-TR-Halte-mechanik (Truhendeckel wird senkrecht arretiert)

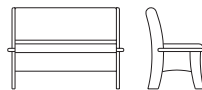

T 62, H 88, SH 49 cm

Maße cm	Artikel-Nr.
B 148	343149
B 125	343144
B 85	343143

Buche	EUR / Stoffgruppen			Stoffbedarf ohne Rapport in cm	
	ohne Kissen	Weißpolster			
		A	B	C	
natur/honig/ahornfarbig					160
natur/honig/ahornfarbig					135
natur/honig/ahornfarbig					95

Prestige

Wössner-Extra-Plus: Truhe mit Gasdruckfeder

- Buche natur
- Buche honig
- Buche ahornfarbig

- Gegen Aufpreis:
- Sonderbeitzöne und
- Sonderfarben siehe Seite 127
- Materialverwendung siehe Seite 130

Sondermaße

Ist ein Schenkel länger als 212 cm (längstes Standardmaß) ist immer die Summe beider Schenkelmaße zu errechnen und mit dem Preis pro lfm zu multiplizieren

Rechenbeispiel:

1. Schenkel: 2,25 m
 2. Schenkel: 1,65 m
 Summe: 3,90 m x lfm-Preis
 der ausgewählten Stoffgruppe

- Eckbank ab Schenkelmaß 213 cm
 - 1 zusätzliche Mittelwange (im Sitz und Rücken sichtbar)

- U-Bank ab Zwischenschenkelmaß 276 cm
 - 1 zusätzliche Mittelwange (im Sitz und Rücken sichtbar)

- Gerade Bank ab Schenkelmaß 149 cm
 - 1 zusätzliche Mittelwange (im Sitz und Rücken sichtbar)

Eckbank
Preis pro lfm
Höhenkürzungen:

Gerade Bank
Preis pro lfm
Höhenkürzungen:

U-Bank
Preis pro lfm
Höhenkürzungen:

Buche	EUR / Stoffgruppen ohne Weißpolster Kissen			Stoffbedarf ohne Rapport in cm
	A	B	C	
natur/ honig/ ahornfarbig				auf Anfrage
Rückenhöhe gesamt: auf Anfrage		Sitzhöhe gesamt: auf Anfrage		

natur/ honig/ ahornfarbig				auf Anfrage
Rückenhöhe gesamt: auf Anfrage		Sitzhöhe gesamt: auf Anfrage		

natur/ honig/ ahornfarbig				auf Anfrage
Rückenhöhe gesamt: auf Anfrage		Sitzhöhe gesamt: auf Anfrage		

Stühle

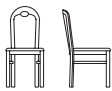
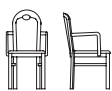
	Maße cm	Artikel-Nr.
 Stuhl, mit festem Sitz- und Rückenpolster	B 45 T 53 H 93 SH 48	113069
 Armlehnstuhl, mit festem Sitz- und Rückenpolster	B 53 T 53 H 93 SH 48	123039

Buche	EUR / Stoffgruppen ohne Weißpolster Kissen			Stoffbedarf ohne Rapport in cm
	A	B	C	
natur/ honig/ ahornfarbig				80
natur/ honig/ ahornfarbig				80

4-Beintische feste Tischplatte furniert

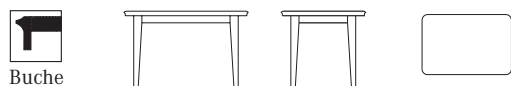

Buche

- Tischplatte furniert
- Feste Platte mit formschönem Massivumleimer
- Zargenrahmen und Füße massiv

Bezeichnung	Maße cm	Artikel-Nr.	EUR
Tischhöhe immer 74 cm			Buche natur/honig/ahornfarbig
Standardtisch	82 x 82	211204	
Standardtisch	112 x 72	211205	
Standardtisch	122 x 82	211206	
Standardtisch	132 x 92	211281	

Der Zentimeter Tisch pro qm 211207

Zu jedem Bankmaß zentimetergenau passende Tische in den Maßvarianten: Breite von 60 bis 140 cm, Länge von 60 bis 180 cm

Mindestpreis:

4-Beintische mit Auszügen Tischplatte furniert



Buche

- Tischplatte furniert, mit formschönem Massivumleimer und 2 Auszügen
- Auszugstechnik mit verdecktem Wömatik-TI-Beschlag (ermöglicht Vergrößerung bei gedecktem Tisch)

Bezeichnung	Maße cm	Artikel-Nr.	EUR
Tischhöhe immer 75 cm			Buche natur/honig/ahornfarbig
Auszugstisch	82 (132) x 82	211209	
Auszugstisch	112 (188) x 72	211208	
Auszugstisch	122 (198) x 82	211210	
Auszugstisch	132 (216) x 92	211282	

Sondermaße möglich

Aufpreise siehe Seite 128 „Tisch-Sondergrößen“

Wagentische feste Tischplatte furniert

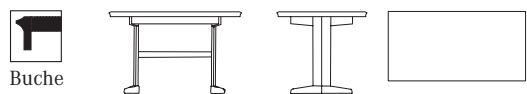

Buche

- Tischplatte furniert
- Feste Platte mit formschönem Massivumleimer
- Wangen massiv auf Kufen mit stabilisierendem Mittelsteg

Bezeichnung	Maße cm	Artikel-Nr.	EUR
Tischhöhe immer 74 cm			Buche
			natur/honig/ahornfarbig
Standardtisch	112 x 72	221056	
Standardtisch	122 x 82	221057	

Sondermaße möglich

Aufpreise siehe Seite 128 „Tisch-Sondergrößen“

Wagentische mit Auszügen Tischplatte furniert



Buche

- Tischplatte furniert, mit formschönem Massivumleimer und 2 Auszügen
- Auszugstechnik mit verdecktem Wömatik-TI-Beschlag (ermöglicht Vergrößerung bei gedecktem Tisch)
- Wangen massiv auf Kufen mit stabilisierendem Mittelsteg

Bezeichnung	Maße cm	Artikel-Nr.	EUR
Tischhöhe immer 75 cm			Buche
			natur/honig/ahornfarbig
Auszugstisch	112 (188) x 72	221008	
Auszugstisch	122 (198) x 82	221009	

Sondermaße möglich

Aufpreise siehe Seite 128 „Tisch-Sondergrößen“

Korpismöbel



Highboard 3-teilig links / rechts:
2 geteilte Rahmentüren mit je 1 Holz- und Glasfüllung
2 Holzeinlegeböden
Innenbeleuchtung
Mittelteil:
offenes Regal mit 1 Holzeinlegeboden und 3 Schubkästen auf Unterflurauszügen

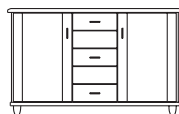

Anrichte 3-teilig links / rechts:
2 geteilte Rahmentüren mit Holzfüllung
2 Holzeinlegeböden
Mittelteil:
3 Schubkästen auf Unterflurauszügen

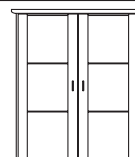

Büfett-Aufsatz 2-türig
2 Rahmentüren mit Glasfüllung
2 Glaseinlegeböden
Innenbeleuchtung

Maße cm	B 132, H 113, T 49	B 132, H 81, T 49	B 99, H 115, T 42
Artikel-Nr.	513040	513039	552027
Buche	EUR		

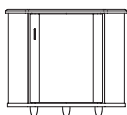

Eckanrichte
1 Rahmentür mit Holzfüllung
1 Holzeinlegeboden

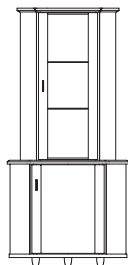

Eckbüfett
Unterteil:
1 Rahmentür mit Holzfüllung
1 Holzeinlegeboden
Oberteil:
1 Rahmentür mit Glasfüllung
2 Glaseinlegeböden
Innenbeleuchtung

Maße cm	B 92, H 81, T 65/65	B 92, H 196, T 65/65
Artikel-Nr.	516007	566006
Buche	EUR	