

Die Zentimeterbank

- Ob feste oder lose Polster, ob Ahorn, Buche, Eiche oder Erle
- REUTLINGEN wird als maßgenaue Zentimeterbank geliefert
- Zum Eckbank-Einheitspreis
- Zum U-Bank Einheitspreis

- **Feste oder lose Polster**
- **Eckbank oder U-Bank**

- Die Eckbank preisgleich in den Schenkelmaßen von 110 bis 198 cm.
- Die U-Bank preisgleich in den Maßen
- Außenschenkel: 110 bis 198 cm
- Mittelschenkel: 178 bis 258 cm
- Die Einheitspreise ändern sich lediglich nach der gewählten Stoffgruppe (über 60 Stoffe zur Auswahl)

Dazu passende Tische mit fester Platte, zentimetergenau auf die gewünschte Eckbankgröße zugeschnitten, in den Maßvarianten 60 bis 180 cm zu einem festen qm-Preis. Zusätzlich 4-Bein-Auszugstische in 3 Standardmaßen, außerdem Wangentische in 2 Standardmaßen, wahlweise mit fester Platte oder als Auszugstisch. Sondermaße gegen Aufpreis, siehe Seite 128 „Tisch-Sondergrößen“.

Um Ihnen den Verkauf zu erleichtern, haben wir unseren 2 Standard-Tischmaßen die entsprechenden Eckbank-Varianten zugeordnet und mit einer speziellen Artikelnummer versehen.

Eckbänke

- Eckbank mit festem Sitz- und Rückenpolster oder mit druckknopfgesichertem Wende-Sitzkissen und vorgehängten Rückenkissen
- Großbraun-Truhe in den Schenkeln
- Truhendeckel mit Wömatic-TR-Haltemechanik (Truhendeckel wird senkrecht arretiert)

- Eckbank ab Schenkelmaß 199 cm
- 1 zusätzliche Mittelwanne im Sitz und Rücken sichtbar

Maße cm	Artikel-Nr.
1. Maß immer linker Schenkel	
Feste Polster 110 / 110 bis max. 198 / 198	383050
Lose Sitzkissen 110 / 110 bis max. 198 / 198	385050

Höhenkürzungen:

	EUR / Stoffgruppen			Stoffbedarf ohne Rapport in cm	
	ohne Kissen	Weißpolster			
		A	B	C	
Ahorn Buche Erle					auf Anfrage
Eiche					
Ahorn Buche Erle					auf Anfrage
Eiche					

Rückenhöhe gesamt: **siehe Seite 129** Sitzhöhe gesamt: **siehe Seite 129**

Eckbänke zu passenden Standard-Tischen

	Maße cm	Polsterart	Artikel-Nr.	Stoffbedarf ohne Rapport in cm	passende Standard Tische Maße cm
	175 / 135	Feste Polster	313134	335	122 x 82
	175 / 135	Lose Sitzkissen	315031	520	122 x 82
	168 / 128	Feste Polster	383050	315	112 x 72
	168 / 128	Lose Sitzkissen	385050	440	112 x 72

	Maße cm	Polsterart	Artikel-Nr.	Stoffbedarf ohne Rapport in cm	passende Standard Tische Maße cm
	135 / 135	Feste Polster	333120	295	82 x 82
	135 / 135	Lose Sitzkissen	335023	430	82 x 82

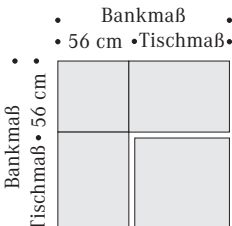

Bankmaß
• 56 cm • Tischmaß

Berechnungsformel

Tischmaß =
Bankmaß - 56 cm

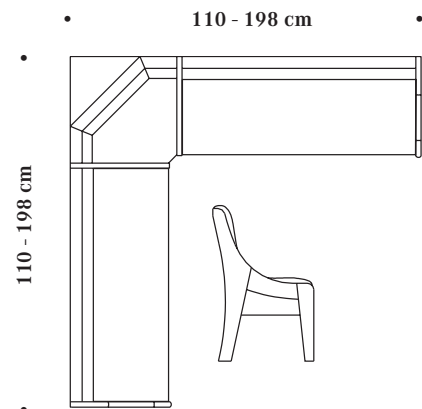

T 57, H 87, SH 47 cm

Schenkel-Längen von 110 - 198 cm frei wählbar.
Wir berechnen für Sie die passende Tischgröße.
Polstervariante zwischen festem Polster und losen Kissen wählbar.

Reutlingen

- Ahorn natur / birkefarbig
- Buche natur / honig
- Eiche natur / P43
- Erle natur

- Gegen Aufpreis:
- Sonderbeitzöne nur auf Buche + Eiche siehe Seite 127
- Sonderausführungen
- Materialverwendung siehe Seite 130

U-Bänke

- U-Bank mit festem Sitz- und Rückenpolster oder mit druckknopfgesicherten Wende-Sitzkissen und vorgehängten Rückenkissen
- Großraum-Truhe in den Schenkeln
- Truhendeckel mit Wömatic-TR-Haltemechanik (Truhendeckel wird senkrecht arretiert).

Außenschenkel von 110 - 198 cm

Mittelschenkel von 178 - 258 cm

frei wählbar.

Wir berechnen für Sie die passende

Tischgröße

Polstervariante zwischen festem Polster und losen Kissen wählbar.

Maße cm	Artikel-Nr.
1. Maß immer linker Schenkel	
Feste Polster 110 / 110 bis max. 178 / 258 198 / 198	483050
Lose Sitzkissen 110 / 110 bis max. 178 / 258 198 / 198	485050

Höhenkürzungen:

	EUR / Stoffgruppen			Stoffbedarf ohne Rapport in cm	
	ohne Kissen	Weißpolster			
		A	B	C	
Ahorn Buche Erle					auf Anfrage
Eiche					
Ahorn Buche Erle					auf Anfrage
Eiche					

Rückenhöhe gesamt: **siehe Seite 129** Sitzhöhe gesamt: **siehe Seite 129**

178 - 258 cm

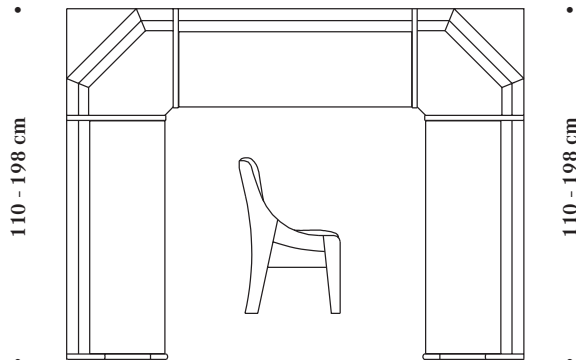

T 57, H 87, SH 47 cm

• Bankmaß (Mitte) •
• 60 cm • Tischmaß • 60 cm •

• Bankmaß (Außen) •
• Tischmaß • 56 cm •

Berechnungsformel

Tischmaß =
Bankmaß (Außen) - 56 cm
Bankmaß (Mitte) - 120 cm

Gerade Bank

- Gerade Bank mit festem Sitz- und Rückenpolster oder mit druckknopfgesicherten Wende-Sitzkissen und vorgehängten Rückenkissen
- Großraumtruhe in den Schenkeln
- Truhendeckel mit Wömatic-TR-Haltemechanik (Truhendeckel wird senkrecht arretiert)

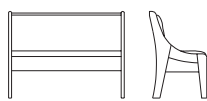

T 57, H 87, SH 47 cm

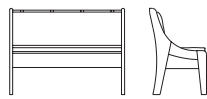

T 57, H 87, SH 47 cm

Maße cm	Artikel-Nr.
Polsterart	
Feste Polster B 138	343170
Feste Polster B 115	343169
Feste Polster B 75	343168
Lose Kissen B 138	345033
Lose Kissen B 115	345032
Lose Kissen B 75	345031

	EUR / Stoffgruppen			Stoffbedarf ohne Rapport in cm	
	ohne Kissen	Weißpolster			
		A	B	C	
Ahorn Buche Erle					140
Eiche					
Ahorn Buche Erle					125
Eiche					
Ahorn Buche Erle					85
Eiche					
Ahorn Buche Erle					280
Eiche					
Ahorn Buche Erle					240
Eiche					
Ahorn Buche Erle					160
Eiche					

Reutlingen

- Ahorn natur / birkefarbig
- Buche natur / honig
- Eiche natur / P43
- Erle natur

- Gegen Aufpreis:
- Sonderbeitzöne nur auf Buche + Eiche siehe Seite 127
- Sonderausführungen
- Materialverwendung siehe Seite 130

Sondermaße

Ist ein Schenkel länger als 198 cm (längstes Standardmaß) ist immer die Summe beider Schenkelmaße zu errechnen und mit dem Preis pro lfm zu multiplizieren

Rechenbeispiel:

1. Schenkel: 2,25 m
 2. Schenkel: 1,65 m
 Summe: 3,90 m x lfm-Preis
 der ausgewählten Stoffgruppe

- Eckbank ab Schenkelmaß 199 cm
 - 1 zusätzliche Mittelwange (im Sitz und Rücken sichtbar)

- U-Bank ab Zwischenschenkelmaß 259 cm
 - 1 zusätzliche Mittelwange im (Sitz und Rücken sichtbar)

- Gerade Bank ab Schenkelmaß 139 cm
 - 1 zusätzliche Mittelwange (im Sitz und Rücken sichtbar)

Eckbank Preis pro lfm
Höhenkürzungen:

Gerade Bank Preis pro lfm
Höhenkürzungen:





U-Bank Preis pro lfm
Höhenkürzungen:

	EUR / Stoffgruppen ohne Weißpolster Kissen			Stoffbedarf ohne Rapport in cm
	A	B	C	
Ahorn Buche Erle				auf Anfrage
Eiche				
Rückenhöhe gesamt: auf Anfrage		Sitzhöhe gesamt: auf Anfrage		

Ahorn Buche Erle				auf Anfrage
Eiche				
Rückenhöhe gesamt: auf Anfrage		Sitzhöhe gesamt: auf Anfrage		

Ahorn Buche Erle				auf Anfrage
Eiche				
Rückenhöhe gesamt: auf Anfrage		Sitzhöhe gesamt: auf Anfrage		

Stühle

	Maße cm	Artikel-Nr.
 Stuhl, 1 mit festem Sitzpolster und Rückensprossen	B 45 T 54 H 91 SH 48	112027
 Stuhl, 1 mit loseem Sitzkissen und Rückensprossen	B 45 T 54 H 91 SH 48	114007
 Stuhl, 2 mit festem Sitz- und Rückenpolster	B 45 T 54 H 91 SH 48	113079
 Stuhl, 2 mit loseem Sitzkissen und festem Rückenpolster	B 45 T 54 H 91 SH 48	118004

	EUR / Stoffgruppen ohne Weißpolster Kissen			Stoffbedarf ohne Rapport in cm
	A	B	C	
Ahorn Buche Erle				60
Eiche				
Ahorn Buche Erle				50
Eiche				
Ahorn Buche Erle				80
Eiche				
Ahorn Buche Erle				90
Eiche				

Reutlingen

- Ahorn natur / birkefarbig
- Buche natur / honig
- Eiche natur / P43
- Erle natur

- Gegen Aufpreis:
- Sonderbeiztöne nur auf Buche + Eiche siehe Seite 127
- Sonderausführungen
- Materialverwendung siehe Seite 130

4-Beintische feste Tischplatte furniert

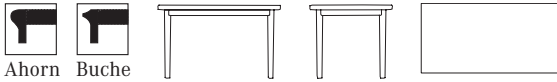

Ahorn
Buche
Eiche
Erle

- Tischplatte furniert
- Feste Platte mit formschönem Massivumleimer
- Zargenrahmen und FüÙe massiv

Bezeichnung	MaÙe cm	Artikel-Nr.		EUR	EUR
		Ahorn Eiche Erle	Buche	Ahorn Buche Erle	Eiche
Tischhöhe immer 74 cm					
Standardtisch	82 x 82	211230	211231		
Standardtisch	112 x 72	211142	211145		
Standardtisch	122 x 82	211143	211146		
Standardtisch	132 x 92	nur in Holzart Buche siehe Programm „PRESTIGE“			
Der Zentimeter Tisch pro qm		211144	211147		
Zu jedem Bankmaß zentimetergenau passende Tische in den Maßvarianten: Breite von 60 bis 140 cm, Länge von 60 bis 180 cm					
Mindestpreis:					

4-Beintische mit Auszügen Tischplatte furniert

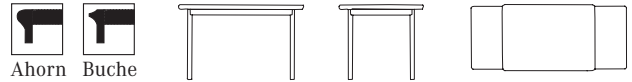

Ahorn
Buche
Eiche
Erle

- Tischplatte furniert, mit formschönem Massivumleimer und 2 Auszügen
- Auszugstechnik mit verdecktem Wömatik-TI-Beschlag (ermöglicht Vergrößerung bei gedecktem Tisch)

Bezeichnung	MaÙe cm	Artikel-Nr.		EUR	EUR
		Ahorn Eiche Erle	Buche	Ahorn Buche Erle	Eiche
Tischhöhe immer 75 cm					
Auszugstisch	82 (132) x 82	211019	211059		
Auszugstisch	112 (188) x 72	211020	211060		
Auszugstisch	122 (198) x 82	211021	211061		
Auszugstisch	132 (216) x 92	nur in Holzart Buche siehe Programm „PRESTIGE“			
SondermaÙe möglich					
Aufpreise siehe Seite 128 „Tisch-Sondergrößen“					

Wangentische feste Tischplatte furniert

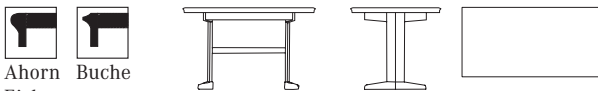

Ahorn
Buche
Eiche
Erle

- Tischplatte furniert
- Feste Platte mit formschönem Massivumleimer
- Wangen massiv auf Kufen mit stabilisierendem Mittelsteg

Bezeichnung	MaÙe cm	Artikel-Nr.		EUR	EUR
		Ahorn Eiche Erle	Buche	Ahorn Buche Erle	Eiche
Tischhöhe immer 74 cm					
Standardtisch	112 x 72	221058	221056		
Standardtisch	122 x 82	221059	221057		

SondermaÙe möglich

Aufpreise siehe Seite 128 „Tisch-Sondergrößen“

Wangentische mit Auszügen Tischplatte furniert

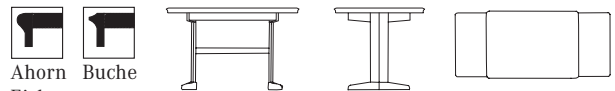

Ahorn
Buche
Eiche
Erle

- Tischplatte furniert, mit formschönem Massivumleimer und 2 Auszügen
- Auszugstechnik mit verdecktem Wömatik-TI-Beschlag (ermöglicht Vergrößerung bei gedecktem Tisch)
- Wangen massiv auf Kufen mit Mittelsteg

Bezeichnung	MaÙe cm	Artikel-Nr.		EUR	EUR
		Ahorn Eiche Erle	Buche	Ahorn Buche Erle	Eiche
Tischhöhe immer 75 cm					
Auszugstisch	112 (188) x 72	221006	221008		
Auszugstisch	122 (198) x 82	221007	221009		

SondermaÙe möglich

Aufpreise siehe Seite 128 „Tisch-Sondergrößen“